

## 取扱説明書

この度は弊社製品をお買い求めいただきましてありがとうございます。  
ご使用前に本書(取扱説明書)をよく読み、製品を安全にご使用ください。

※この取扱説明書については、予告なしに変更することがあります。  
※製品改良のため、予告なく外観または仕様の一部を変更することがあります。  
※本書に掲載のイラストはイメージです。  
※本書に記載の商品名及び社名は各社の商標または登録商標です。

## はじめに

## ...安全にご使用いただくために

- 本製品をご使用いただく際は、走行前に予め本体がしっかりとお車に貼り付いているかをご確認の上、ご使用ください。
- 以下の警告・注意をお読みの上、正しくご使用ください。警告・注意に従われない場合など、誤ったご使用をされた際の事故、故障、破損などにつきましては、接続する充電機器も含めて当社では一切その責任、保証は負いかねます。

## セット内容

## 本製品の構成と名称、部品のはたらき

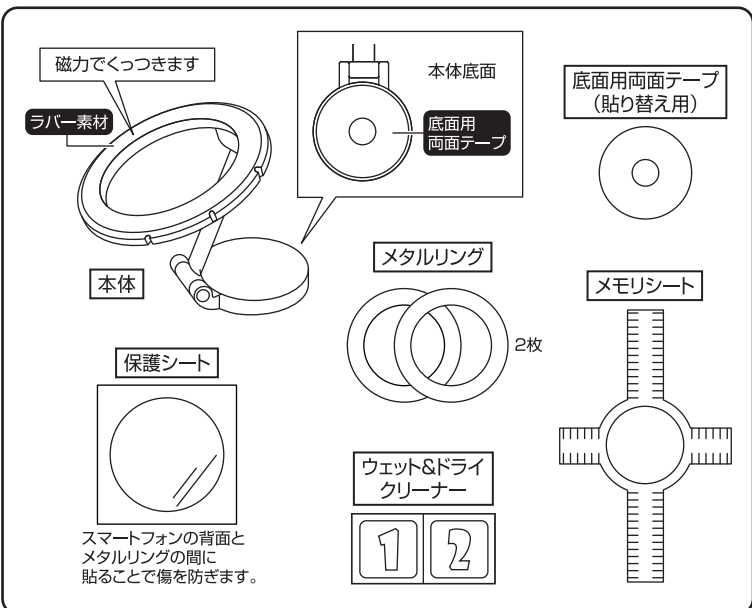

## お取り付け・ご使用前に必ずお読みください

- 警告**
- 走行中の運転者による本製品及びスマートフォンの操作や画面の注視は、交通事故の原因となりますのでおやめください。
  - 時計・磁気カード、チケットやメモリーなどの磁気記憶媒体に近づけないでください。動作不良や記憶内容が破損破壊されるおそれがあります。
  - 窓ガラス面には取り付けしないでください。法令に違反します。
  - 本製品はしっかりと固定してください。固定されずに走行すると、脱落による交通事故や故障、破損等の原因になります。
  - 本製品を取り付ける際は安全の為、運転操作の妨げやエアバッグ作動時に影響がないように取り付けてください。
  - 本製品及びスマートフォンの取り付けは、正しく行ってください。誤った取り付けをされますと、スマートフォンの故障の原因になります。
  - 本製品の分解、改造等は絶対にしないでください。故障、破損の原因になります。
  - 運転操作の支障がないように取り付けてください。交通事故や本製品の故障、破損の原因になります。脱落ともなう取り付け機器・お車の内装の破損などにつきましては、当社では一切その責任は負いかねます。
- 注意**
- 本製品を取り外した際、車種及び取り付け位置によっては、取り付け部分が多少変色したり、日焼けによる取り付け跡が残る場合がありますので、あらかじめご了承ください。
  - 取り付けの際に、ウインカーレバーやシフトノブ、スイッチ等の操作に影響がないかご確認ください。
  - 炎天下や直射日光の当たる場所での長時間の駐車など、本製品や取り付けしたスマートフォンに過度の熱を持ってしまうような状況の場合、スマートフォンの故障や本製品の脱落等を防ぐ為、一時的に本製品よりスマートフォンを取り外してください。
  - 取り付け後は本製品及びスマートフォンへ無理な力を加えないようにしてください。本製品及びスマートフォンの破損の原因となります。
  - 林道等の未舗装路や岩場、悪路など条件の悪い場所や減速帯等の凹凸がある路面での走行の際には、スマートフォン及び、本製品の破損や脱落を防ぐ為、一時的に本製品よりスマートフォンを取り外してください。
  - 紫外線の影響によりご使用が短期間であっても退色する場合があります。
  - 上記の警告・注意に従われない場合など、誤ったご使用・分解・改造(ご購入後の塗装やデコレーションなどを含む)をされた際の事故、故障、破損などにつきましては、当社では一切その責任は負いかねます。

## 貼り付けに関するご注意

- 必ず車を安全な場所に停車してから、本製品の取り付けを行ってください。
- 底面用両面テープを貼り付ける面は、曲面でない直径約8cmの貼り付ける面が必要です。  
※底面用両面テープとメタルリングを貼り直す際は、必ず予備の物に貼り替えてください。
- あらかじめ設置場所の光沢材、汚れ、ゴミ等を中性洗剤等を用いてよく拭き取ってください。
- 10℃以下の低温時には十分な接着力が得られない場合がありますので、低温時を避けて貼り付けてください。また、真夏の炎天下等貼り付ける場所が高温になっている場合も接着力が得られない場合があります。
- 本体やアームの角度を調節し、設置場所の予備検討を予め行ってください。
- 底面用両面テープ貼り付け後は十分な粘着力を得るために24時間放置してください。

## 貼り付け位置について

取扱説明に従われない場合など、誤ったご使用での事故、故障、破損などにつきましては、当社では一切その責任は負いかねます。

国土交通省の定める「道路運送車両の保安基準」の改正(平成17年1月1日)に伴い、下記の範囲内の前方視界を確保することが義務付けられています。  
本製品(およびスマートフォン)を貼り付ける際は、下図を参考に、運転者の前方視界を妨げないように貼り付けてください。

## 前方視界基準(抜粋)

※2024年8月調べ

## 1.対象車種

- 専ら乗用の用に供する自動車(乗車定員11人以上のものを除く。)
- 車両総重量が3.5トン以下の貨物自動車(いずれも使用過程車を含む。)

## 2.適用時期:平成17年1月1日より

## 3.基準概要

## (1)要件

- 自動車の前方2mにある高さ1m、直径0.3mの円柱(6歳児を模したものを鏡等を用いず直接視認できること。)

## (2)適用除外

- Aピラー(窓枠のうち車両最前にあるもの)ワイパー及びステアリングホイールにより死角となる部分。

※いずれの基準も左ハンドルの場合には左右逆となります。

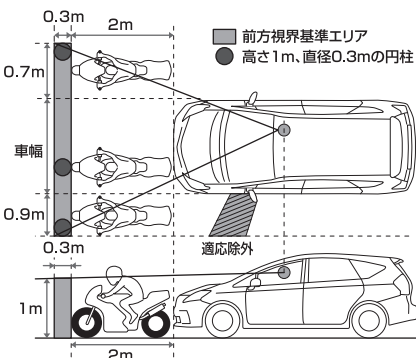

## 本製品取り付け・取り外し方法

### ● 開封と内容物の確認

●開封後、「セット内容」を参考に内容物を確認してください。

### ● 本体の取り付け方

●下図を参考に貼り付けてください。

①底面用両面テープの剥離紙を剥がしてください。

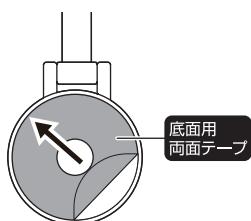

②設置したい場所に底面用両面テープ部分を貼り付け、12時間放置してください。

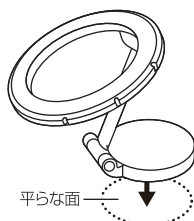

③手が届きやすい位置に、ホルダーやアームの角度や向きを調節してください。

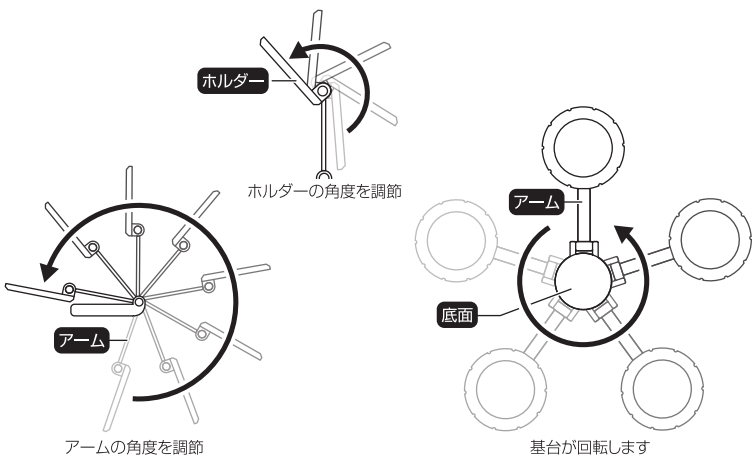

### ● メタルリングと保護シートの貼り付け方法

●AndroidスマートフォンやiPhone 11以前のシリーズ、Apple MagSafe対応ではないケースを使用する際は、メタルリングの保護フィルムを剥がしスマートフォンの裏面、もしくはスマートフォンケースに貼り付けてください。

※スマートフォンの取扱説明書を確認し、無線充電コイルの位置を予め確認してから貼り付けてください。

※手帳型ケースや表面に凹凸のあるケースにはお取り付けできませんのでご注意ください。

①ウェットクリーナーでスマートフォン裏面やダッシュボード上の汚れを拭き取り、ドライクリーナーで水分を拭き取ってください。

※尚ウェット&ドライクリーナーの使用は推奨です。

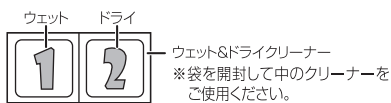

②メモシートでメタルリングの貼り位置を決めてください。(上下と左右で同じ数字に合わせてください。)

※尚一部のスマートフォンのコイル位置は上下非対称の場合がありますので、各機種に応じて適切な位置に貼ってください。

③メモシート上部をお手持ちのテープで固定してください。

④メモシートの下部を上にあげて、保護シートが円の中心になるように貼ってください。

⑤メタルリングの剥離紙を剥がしてメタルリングを保護シートの中心になるように貼ってください。

⑥メモシートを外してください。

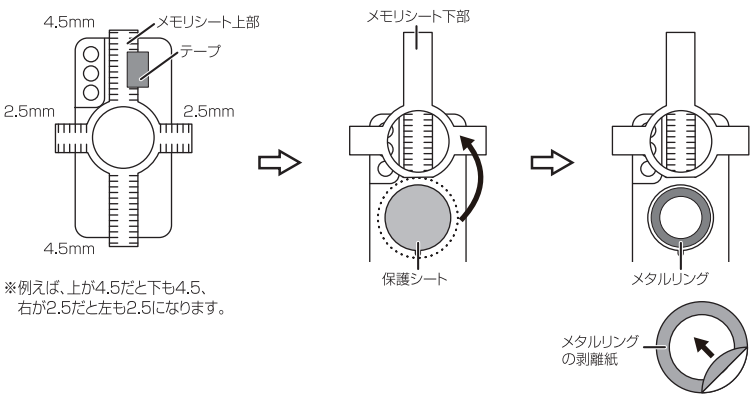

※例えば、上が4.5だと下も4.5、右が2.5だと左も2.5になります。

### ● スマートフォンの装着の仕方・取り外し方

①取り付けイメージの通りになっているか確認してください。

<重要>本製品とスマートフォンに間に厚みのある異物やクリップや金属製のステッカーなどが無いことを確認してください。

②スマートフォンを縦か横にして本体に近づけます。

③近づけると磁力による吸着を感じるので、動かない位置にスマートフォンを合わせ、ゆっくりと手を離します。

④スマートフォンを外す時はアームを持ち、別の手でスマートフォンを持ち軸から手前に倒すように外してください。

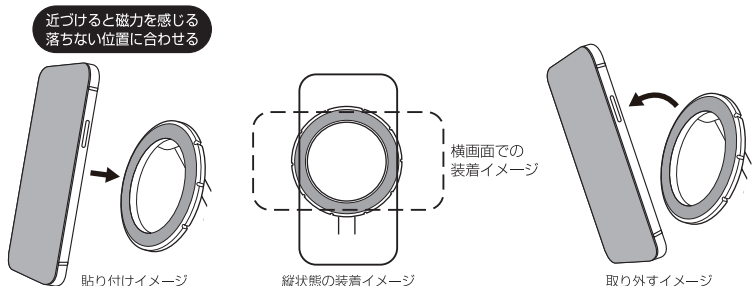

本製品に関するお問い合わせは ...  
**0570 (039) 710**  
受付時間/AM10:00~PM5:30月曜日~金曜日(祝日休業)  
〒273-0016 千葉県船橋市潮見町6-1

株式会社 **セイワ**  
〒134-0092 東京都江戸川区一之江町3000番地  
<https://www.seiwa-c.co.jp>